

supersonic r

De Dyson Supersonic r™ föhn Gebruikershandleiding

SV12 JN.00000 PN.000000-00-00
00.00.00 VERSION NO.01

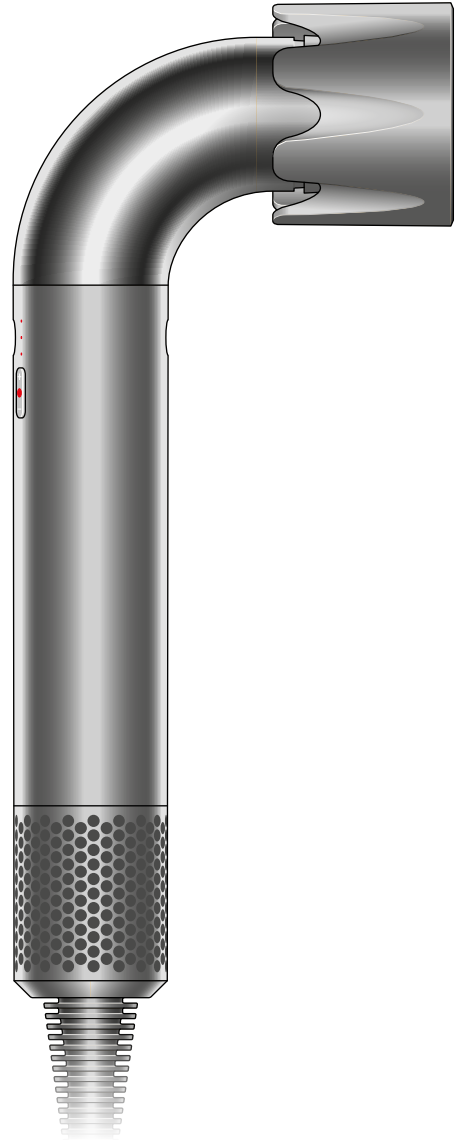

Inhoud

In de doos
Functies
Aan de slag

De föhn gebruiken
Je apparaat onderhouden

dyson

In de doos

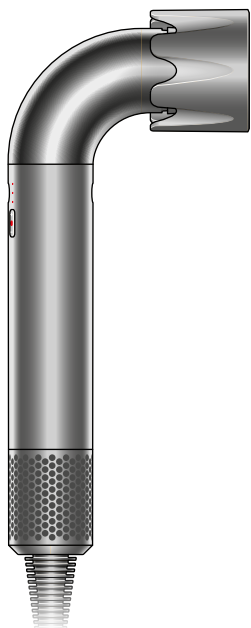

De Dyson Supersonic r™ föhn

De precisieföhn voor een onovertroffen styling en salonwaardige afwerking. Ontworpen als de lichtste* en kleinste* föhn in het assortiment. Inclusief vijf intelligente opzetstukken.

Je kunt extra opzetstukken kopen op www.dyson.nl of www.dyson.be

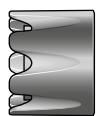

Powerful air opzetstuk

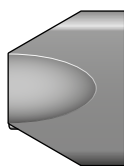

Pro-concentrator



Gentle air attachment

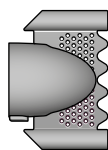

Smoothing nozzle

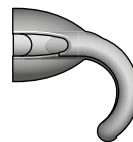

Flyaway opzetstuk

Functies

**In-/
uitschakelen**

**Snelheid van de
luchtstroom**
Drie snelheidsinstellingen.

Temperatuurregeling
Vier nauwkeurige
temperatuurinstellingen
waaronder een koude
luchtstoot om het model te
fixeren.

Filterreinigings-led
Knippert als het filter moet
worden gereinigd.

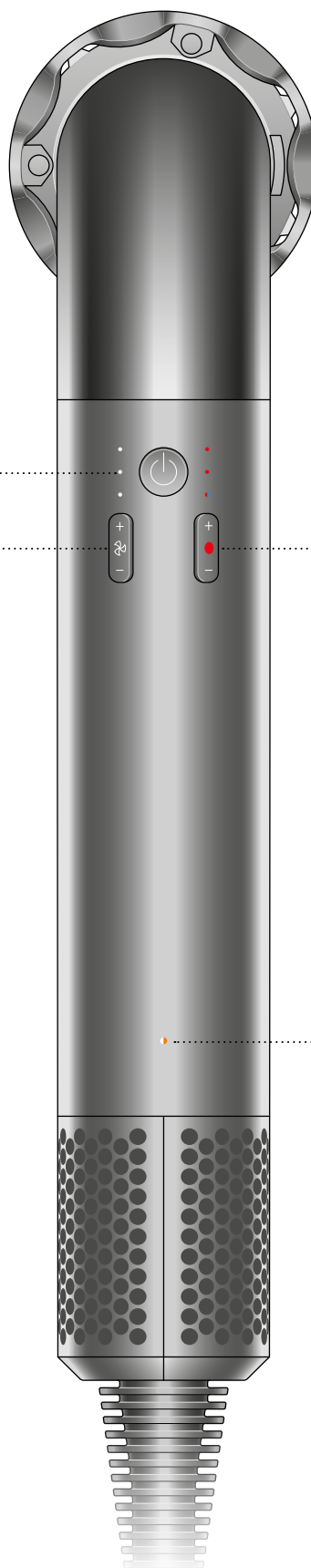

Aan de slag

Haal het apparaat uit de doos

Steek de stekker in het stopcontact

Je moet een opzetstuk plaatsen voordat je de föhn aanzet, anders werkt deze niet.

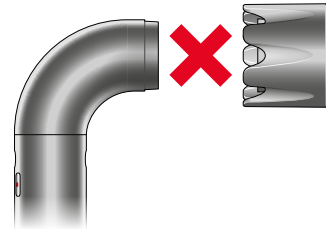
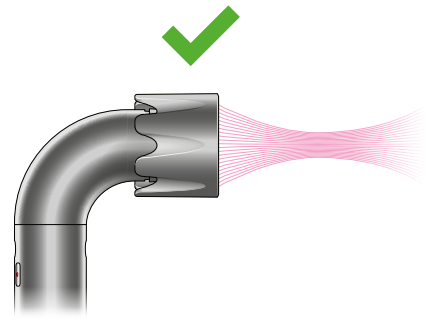

Powerful air opzetstuk

Produceert een snelle luchtstroom om het haar snel te drogen.

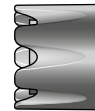

Pro-concentrator

Geconcentreerde luchtstroom. Precies waar je die nodig hebt.

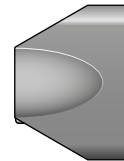

Gentle air opzetstuk

Verspreidt en vermindert de luchtstroom gelijkmatig, zodat deze zachter is voor de hoofdhuid.⁴



Smoothing nozzle

Produceert meer ionen zodat het haar minder pluist, voor een zachte, natuurlijke afwerking.

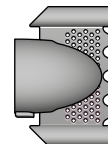

Flyaway opzetstuk

Trek langere haren aan en verbergt opspringende haren op afgewerkte kapsels met behulp van het Coanda-effect.⁵

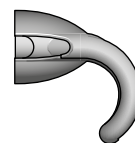

4. vs. aan de lucht gedroogd haar. 5. vs. Voor gebruik op droog en steil/gladgemaakt haar.

De föhn gebruiken

Instellingen

Intelligente opzetstukken zijn vooraf ingesteld met een optimaal luchtstroom- en temperatuurbereik en herkennen je laatst gebruikte instelling via Opzetstukherkenning.

Leds

Led-kleuren geven de vier temperatuur- en drie luchtstroominstellingen weer.

Luchtstroom



Temperatuur

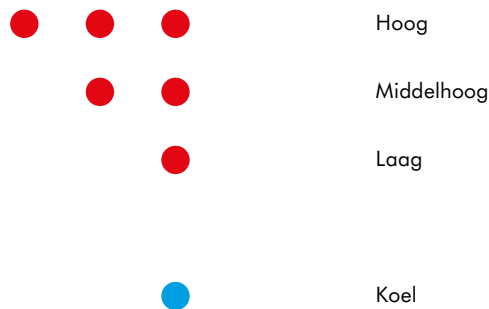

Diagnose

Geel knipperende led:

Het filter moet worden gereinigd.



Wit knipperende led:

Het filter is verwijderd of niet goed bevestigd. Zorg dat het filter correct is bevestigd, zodat de föhn goed werkt.



Led's knipperen afwisselend wit en blauw:

Er is geen opzetstuk bevestigd. Het apparaat werkt niet zonder een opzetstuk.



Alle witte en rode led's knipperen tegelijkertijd:

Neem contact op met Dyson op Nederland: +31 20 793 1154
België: +32 3 377 42 33.



Volg de instructies of bekijk de video op <https://www.dyson.nl/support> of https://www.dyson.be/nl_be/support om te zien hoe je het filter reinigt.

Je apparaat onderhouden

Het filter reinigen

Om de prestaties van je föhn optimaal te houden, moet je het filter reinigen als het gele led-lampje knippert of als de luchtstroom afneemt. Als het filter is verwijderd of niet goed is bevestigd, gaat er een wit lampje knipperen.

Stap 1

Trek de stekker uit het stopcontact en laat het apparaat afkoelen voordat je het filter reinigt.

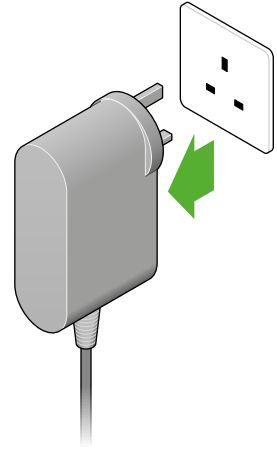

Stap 2

Verwijder de filterbehuizing door deze omlaag te schuiven over de kabel en te openen bij de verbindingslijn.

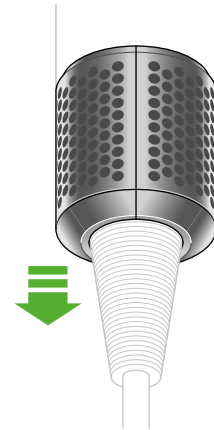

Stap 3

Schuif de twee filteronderdelen uit elkaar.

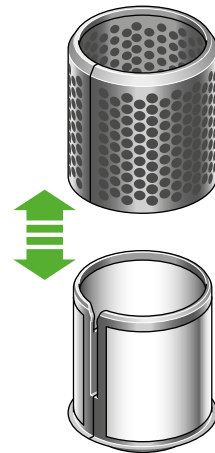

Stap 4

Veeg los grover vuil zoals haren of grovere stofdeeltjes van de filterbehuizing.

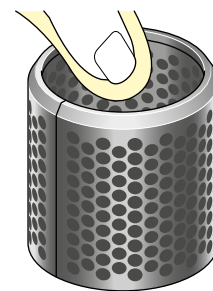

Stap 5

Spoel de twee filteronderdelen af onder warm stromend water.

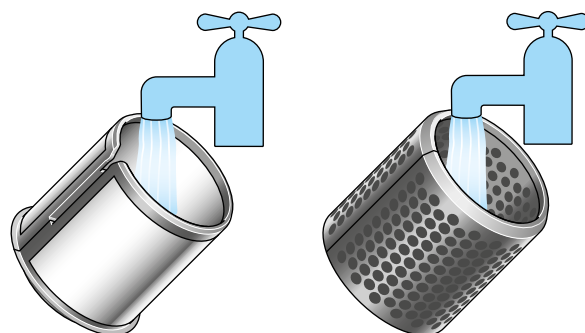

Stap 6

Neem een beetje zuiverende shampoo en wrijf met ronddraaiende bewegingen lichtjes over de buitenkant van het binnenste filter. Wrijf vervolgens lichtjes met een vinger omhoog en omlaag over de binnenkant van het binnenste filter voordat je het afspoelt.

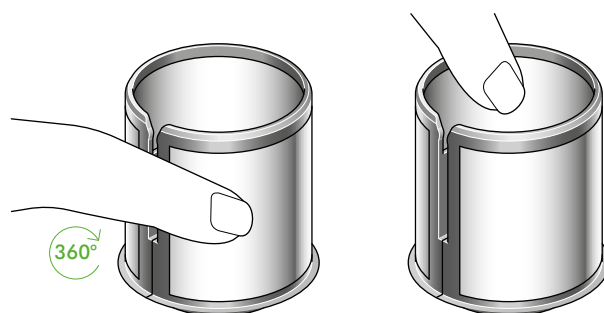

Stap 7

Houd het filter tegen het licht om te controleren of al het vuil is verwijderd.



Stap 8

Droog het binnenste filter met een zachte, knijpende beweging met een stuk keukenrol.

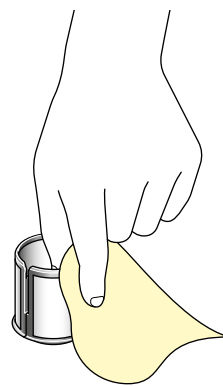

Stap 9

Laat beide filteronderdelen volledig drogen voor je verdergaat.

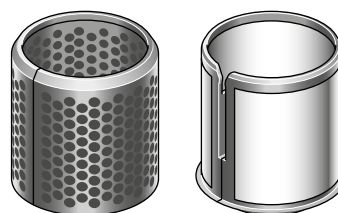

Stap 10

Schuif het binnenste filter terug in de filterbehuizing, open deze vervolgens bij de verbindingslijn en plaats deze terug op het apparaat totdat hij vastklikt.

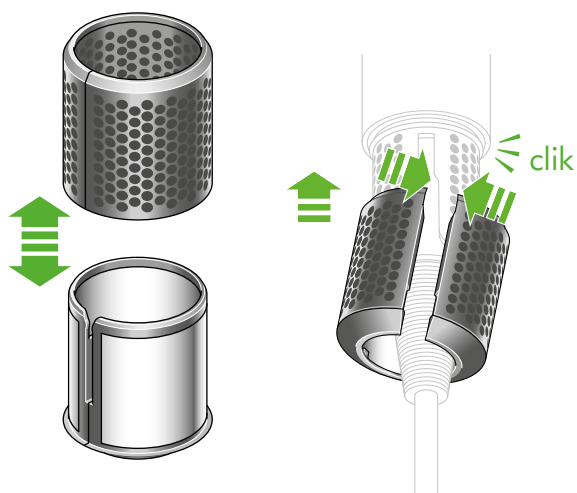

Led knippert afwisselend wit en blauw:

Het filter is verwijderd of niet goed bevestigd. Zorg dat het filter correct is bevestigd, zodat de föhn goed werkt.

Ga naar <https://www.dyson.nl/support> of https://www.dyson.be/nl_be/support om te zien hoe je je apparaat reinigt en onderhoudt.

