

dyson omni-glide

Gebruiksaanwijzing

SV12 JN.000000.PN.000000-00-00.00.00.00.00
VERSIENUMMER01

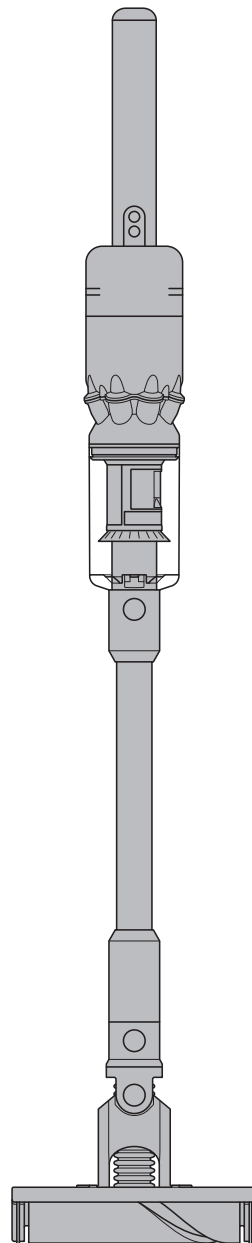

In de doos
Aan de slag
Het apparaat opladen
De verwisselbare accu
verwisselen
Het reservoir legen
Het stofreservoir schoonmaken
Het filter wassen

De borstels wassen
Accessoires schoonmaken
Verstoppingen verwijderen
De machine onderhouden

In de doos

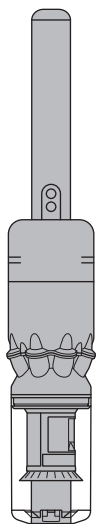

Stofzuiger

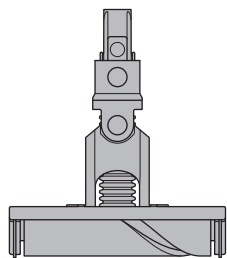

Dyson Fluffy™ vloerzuigmond met draaihoek van 360 graden
Ontworpen voor harde vloeren.
Beweegt in alle richtingen:
voorwaarts, achterwaarts
en zelfs zijwaarts.



Stang



Oplader

Laadt je stofzuiger op met of zonder het oplaadstation.

Sommige accessoires zijn mogelijk niet inbegrepen.

Extra accessoires zijn verkrijgbaar bij www.dyson.nl.

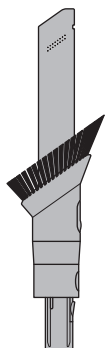

Combinatie-accessoire
Twee accessoires in één – breed mondstuk waarmee je snel kunt schakelen tussen schoonmaken en afstoffen in huis of in de auto.

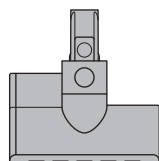

Gemotoriseerde miniborstel
Gemotoriseerde borstel in een kleinere kop om hardnekkig vuil van matrassen, bekleding en trappen te verwijderen.



Werkbladaccessoire
Ontworpen voor het schoonmaken van werkbladen in de keuken, tafels en harde oppervlakken.



Verlichte kierenzuiger
Kierenzuiger met led-lampjes waarmee je donkere, kleine ruimtes kunt bereiken zodat je er beter zicht op hebt.

Aan de slag



Aan/uit-knop
We hebben de knop verwijderd, zodat je tijdens het schoonmaken om obstakels heen gemakkelijk van hand kunt verwisselen.

MAX

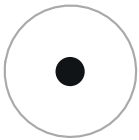

Zuigkrachtstanden
Druk op de knop om een andere zuigkrachtstand te kiezen.

Ecostand
De optimale balans tussen vermogen en gebruiksduur.

Max-stand
Levert maximale zuigkracht.
Voor intensief reinigen van hardnekkig vuil.

Dyson Fluffy™ vloerzuigmond met draaihoek van 360 graden
Ontworpen voor harde vloeren.
Beweegt in alle richtingen: voorwaarts, achterwaarts en zelfs zijwaarts.

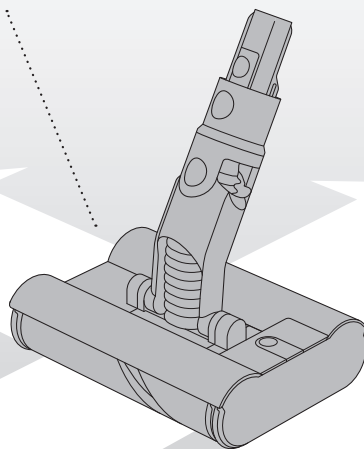
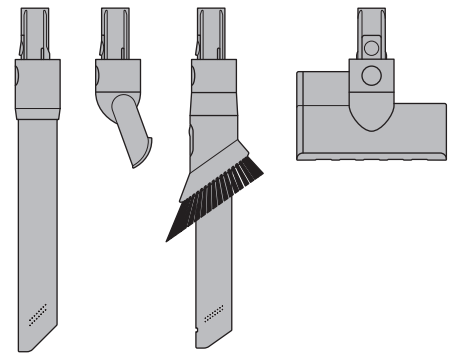
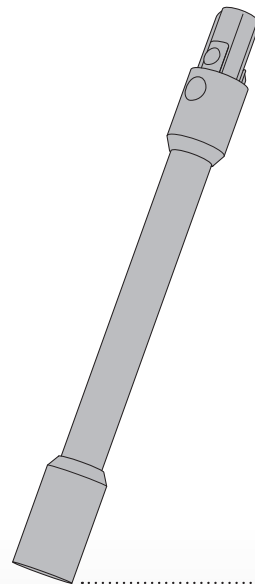
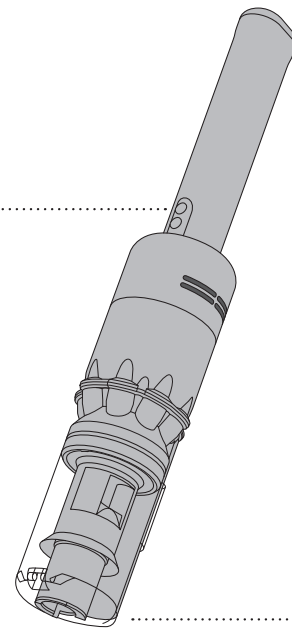

Het apparaat opladen

Voor de beste werking adviseren we de stofzuiger en extra accu's volledig op te laden, meteen na het openmaken van de doos en na elke schoonmaakbeurt.

De ledlamp aan het uiteinde van de handgreep gaat knipperen als de accu bijna leeg is en het tijd is om deze op te laden.

Sluit de oplader rechtstreeks aan op het oplaadpunt op de handgreep van het apparaat. Of sluit de oplader aan op het oplaadstation volgens de met het oplaadstation meegeleverde installatie-instructies.

De blauwe ledlamp op het uiteinde van de handgreep gaat knipperen tijdens het opladen. De lamp gaat uit zodra de oplader volledig is opgeladen.

Het opladen van de accu duurt maximaal vier uur. De accu is ontworpen om op het laadstation te worden geladen.

Het apparaat werkt niet en laadt niet op als de omgevingstemperatuur lager is dan 5°C. Dit onderdeel van het ontwerp is bedoeld om de motor en de accu te beschermen.

De accu gaat langer mee als je hem laat afkoelen alvorens hem op te laden.

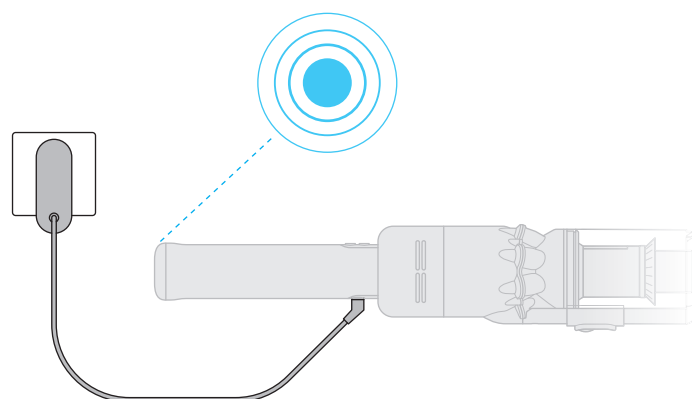
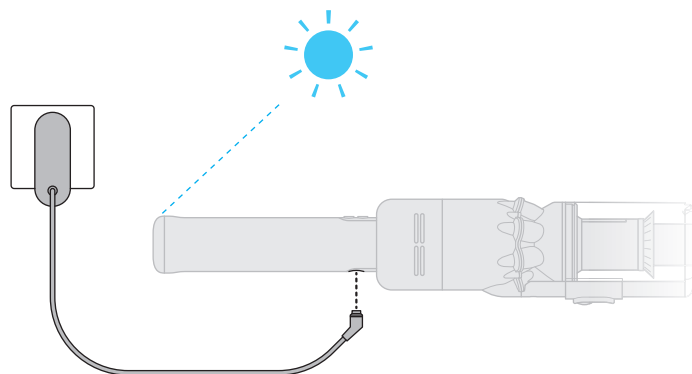

De verwisselbare accu verwisselen

Als je extra verwisselbare accu's hebt, raden we je aan de accu's om beurten te gebruiken zodat het prestatieniveau van beide accu's gelijk blijft.

De accu verwijderen

Druk de ontgrendelingsknop van de accu op de handgreep in en schuif de accu van het apparaat.

Laad de accu op.

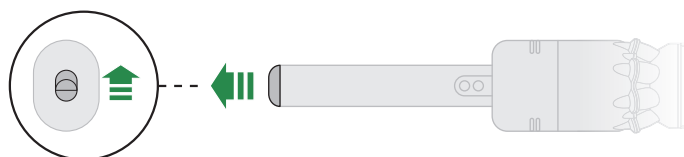

De accu terugplaatsen

Lijn de accu uit met de handgreep en schuif hem op zijn plaats. Druk hem stevig aan totdat hij vastklikt.



Het reservoir legen

Leeg het stofreservoir zodra het vuil de MAX-lijn bereikt.
Als je het apparaat gebruikt met een vol stofreservoir kan het nodig zijn om het filter vaker schoon te maken.

De stang verwijderen

Druk op de rode ontgrendelingsknop om de stang van het reservoir te verwijderen.

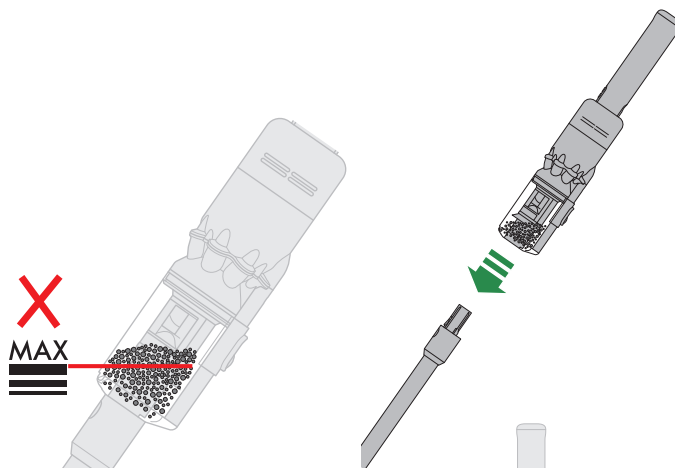

Vuil verwijderen

Plaats de stofzuiger boven een afvalbak.

Druk op de rode ontgrendelingsknop en zorg ervoor dat de aan/uit-knop niet wordt ingedrukt. De onderkant van het reservoir springt open en de scheidingswand schuift omlaag in het reservoir, waardoor vuil wordt weggeveegd.

Als het stofreservoir niet opengaat, controleer je of de ontgrendelingsknop goed is ingedrukt.

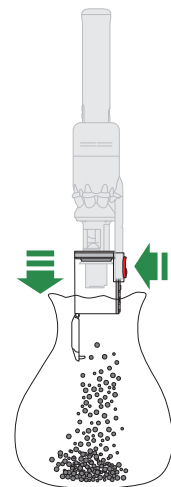

Het stofreservoir verwijderen alvorens het te legen:

Als het stofreservoir niet volledig wordt geleegd, verwijder je het stofreservoir en het vuil.

Druk de rode knop op de reservoirgeleider in om het reservoir te verwijderen en van de geleider te schuiven.

Aanraking met stof vermijden

Doe een stofdichte zak om het reservoir alvorens je hem leegt. Verwijder het stofreservoir voorzichtig, maak de zak goed dicht en gooi hem weg.

Het apparaat weer in elkaar zetten

Als je het stofreservoir hebt verwijderd, plaats je hem weer op de geleider. Zorg ervoor dat het stofreservoir en het deksel goed vastzitten.

Duw de onderkant van het stofreservoir omhoog tot het stofreservoir en het deksel vastklikken. Breng de stang weer aan.

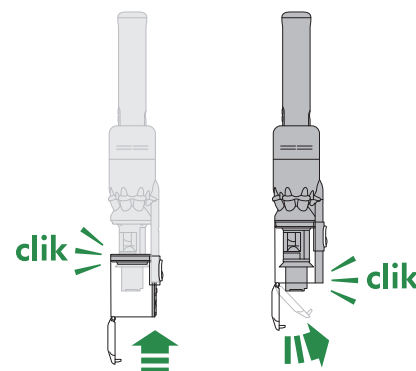

Het stofreservoir schoonmaken

Plaats geen enkel onderdeel van het apparaat in de vaatwasser en maak ze niet schoon met wasmiddelen, poetsmiddelen of luchtverfrissers.

Het stofreservoir schoonmaken

Als het nodig is om het stofreservoir schoon te maken, leeg het dan zoals getoond in de sectie 'Het stofreservoir legen'.

Druk de rode knop op de reservoirgeleider in om het reservoir te verwijderen en van de geleider te schuiven.

Reinig het reservoir alleen met een vochtige doek.

Zorg dat het stofreservoir en de afdichtingen volledig droog zijn voordat u ze terugplaatst.

Het reservoir terugplaatsen

Plaats de rug in de reservoirgeleider.

Sluit het stofreservoir door de reservoirbehuizing omhoog te duwen tot het stofreservoir en de behuizing in elkaar klikken.

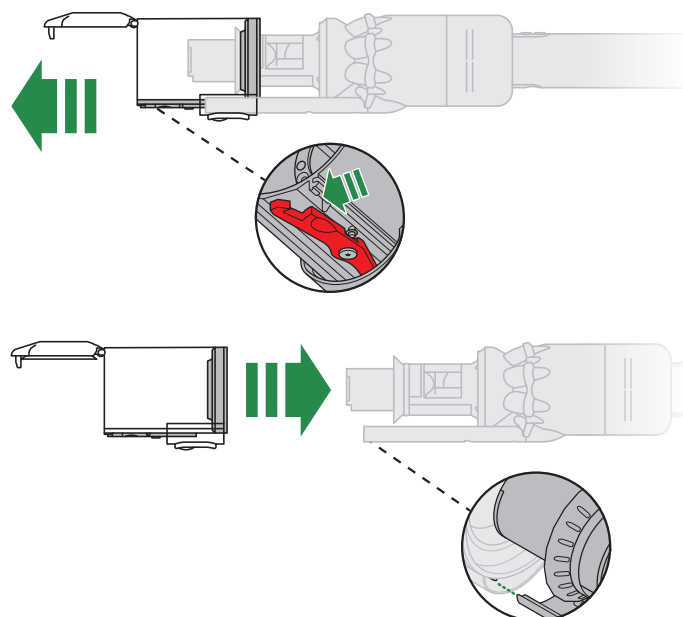

Het filter wassen

Was het filter minstens eenmaal per maand voor een optimale werking.

Zorg ervoor dat het filter volledig droog is alvorens het terug te plaatsen.

Het filter losdraaien

Plaats geen enkel onderdeel van het apparaat in de vaatwasser en maak ze niet schoon met wasmiddelen, poetsmiddelen of luchtverfrissers.

Draai het filter naar links en neem het uit het apparaat.

Tik met het filter voorzichtig tegen een afvalbak en verwijder los stof en vuil alvorens het filter te wassen.

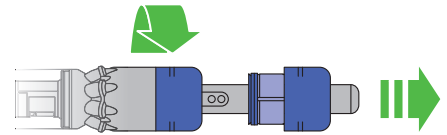

Het filter wassen

Was de buitenzijde van het filter en wrijf het voorzichtig tussen je vingers om vuil te verwijderen.

Spoel de binnenkant van het filter voorzichtig schoon, zonder het filter met water te vullen.

Herhaal de stappen tot het water helder is.

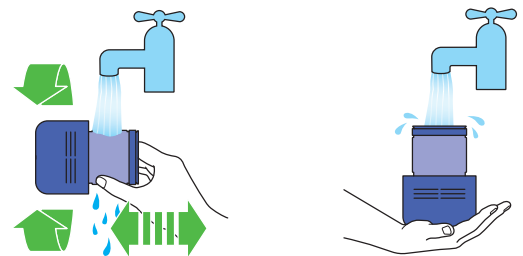

Uitschudden en drogen

Leeg het filter en schud het stevig uit om overtollig water te verwijderen.

Blijf schudden tot er geen water meer uit het filter komt.

Zet het filter met het open uiteinde omhoog gericht neer, zoals getoond.

Laat het filter ten minste 24 uur op een warme, goed geventileerde plaats drogen.

Droog het filter niet in een droger, magnetron of in de buurt van open vuur.

Belangrijk: zorg dat het filter volledig droog is alvorens het terug te plaatsen in het apparaat. Als je het apparaat gebruikt met een vochtig filter kan het apparaat beschadigen.

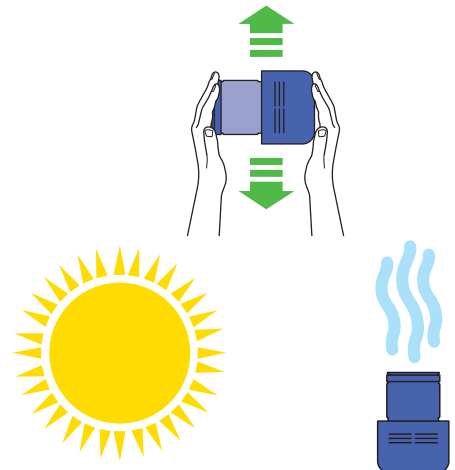

Het filter terugplaatsen

Plaats het filter terug door hem op de handgreep te schuiven en naar rechts te draaien tot hij vastklikt.

Als je fijn stof opzuigt, de Max-stand vaak gebruikt of het apparaat gebruikt met een vol stofreservoir is het misschien nodig om het filter vaker schoon te maken.

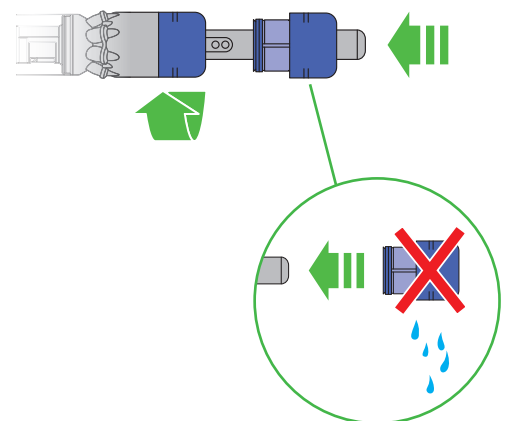

De borstels wassen

Controleer en was de borstels regelmatig om een optimale werking te behouden.

De borstels verwijderen

Plaats geen enkel onderdeel van het apparaat in de vaatwasser en maak ze niet schoon met wasmiddelen, poetsmiddelen of luchtverfrissers.

Druk op de ontgrendelingsknop van de vloerzuigmond om hem van de stang te verwijderen.

Verwijder de borstels van de afdekkap en leg de afdekkap opzij. Was de afdekkap niet.

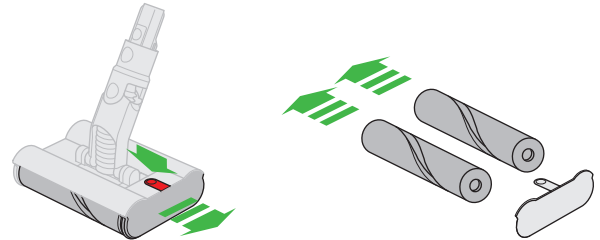

De borstels wassen en drogen

Houd de borstels onder de koude kraan en wrijf pluizen of vuil er voorzichtig af. Blijf wassen tot het water helder is.

Zet de borstels rechtop en laat ze minstens 24 uur drogen.

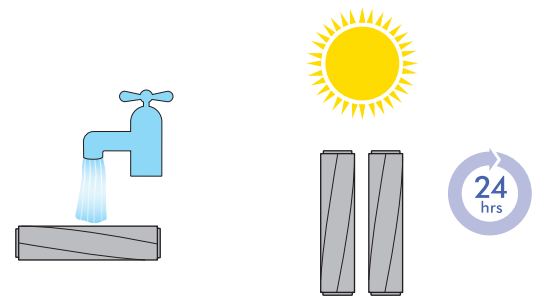

De borstels terugplaatsen

Zorg dat de borstels volledig droog zijn voordat je ze terugzet.

Elke borstel is zo ontworpen dat deze overeenkomt met een bepaalde positie op de afdekkap. Het is belangrijk dat beide borstels in de juiste positie worden geplaatst. Schuif de in elkaar gezette borstels vervolgens in de vloerzuigmond.

Duw op de afdekkap tot het in de gesloten positie vastklikt.

De behuizing van de vloerzuigmond is niet wasbaar en mag alleen worden schoongemaakt met een vochtige, pluisvrije doek.

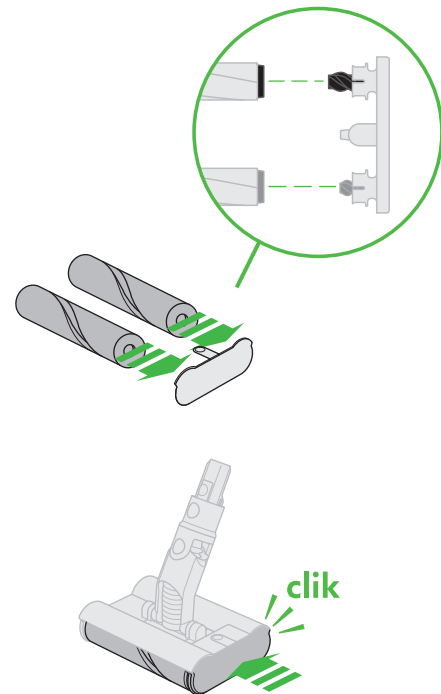

Accessoires schoonmaken

Plaats geen enkel onderdeel van het apparaat in de vaatwasser en maak ze niet schoon met wasmiddelen, poetsmiddelen of luchtverfrissers.

Maak ze schoon met een vochtige, pluisvrije doek, zonder het connectoruiteinde aan te raken.

Gebruik de accessoires pas als ze volledig droog zijn.



Verlichte kierenzuiger

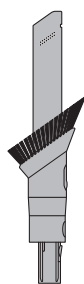

Combinatie-accessoire



Werkbladaccessoire

Verstopingen verwijderen

Als het apparaat een blokkade detecteert, hapert de motor zes keer. Je kunt het apparaat pas weer gebruiken nadat de blokkade is verwijderd.

Als je probeert het apparaat te gebruiken terwijl de motor hapert, schakelt het apparaat automatisch uit.

Laat het apparaat afkoelen voordat je gaat controleren op blokkades en zorg ervoor, voor je veiligheid, dat je de aan/uit-knop niet aanraakt.

Koppel het apparaat los van de oplader voordat je controleert op blokkades. Zorg dat je de aan/uit-knop niet aanraakt en pas op met scherpe voorwerpen.

Laat het apparaat afkoelen alvorens te controleren op blokkades.

Als je het apparaat gebruikt terwijl je het controleert op blokkades kan dit tot letsel leiden.

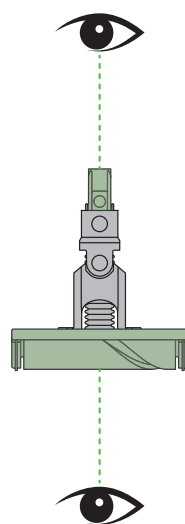
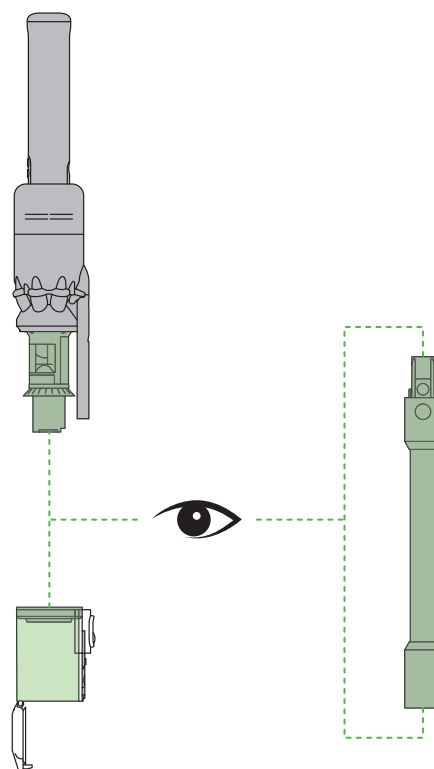

De machine onderhouden

Om uw apparaat optimaal te laten functioneren, is het belangrijk dat u het regelmatig reinigt en op blokkades controleert.

Het apparaat onderhouden

Als het apparaat stoffig is, kun je hem schoonmaken met een vochtig, pluisvrij doekje.

Controleer op blokkades in de vloerzuigmond, de accessoires en de behuizing van het apparaat.

Was het filter regelmatig en laat het volledig drogen.

Gebruik geen schoonmaak- of poetsmiddelen om de ventilator schoon te maken.

De accu onderhouden

Gebruik de Eco- of Medstand om de beste prestaties en de langste gebruiksduur van de accu te krijgen.

Het apparaat werkt niet en laadt niet op als de omgevingstemperatuur lager is dan 5°C. Dit onderdeel van het ontwerp is bedoeld om de motor en de accu te beschermen.

Serienummers

Je kunt het apparaat registreren met het serienummer op de onderkant van het apparaat.

De serienummers bevinden zich op het apparaat, de accu en de oplader. Registreer het apparaat met behulp van het serienummer.